

Gebruikershandleiding

BDRI04 recorder

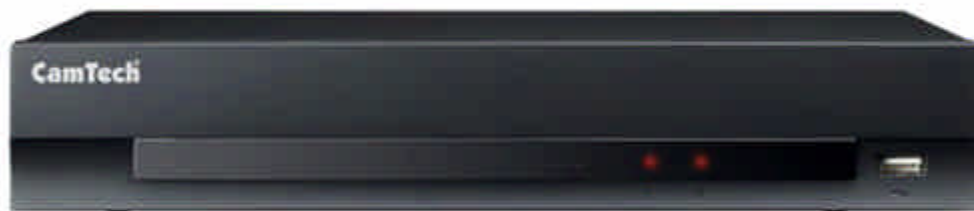

Inhoudsopgave

1	Productbeschrijving	2
2	Aansluitingen.....	3
2.1	Video in	3
2.2	Video out	3
2.3	Netwerk poort	3
2.4	I2V connector aansluiting.....	3
3	Frontpaneel bediening.....	4
3.1	Fabrieks Reset Knop	4
3.2	Power LED	4
3.3	HDD LED	4
3.4	USB poort.....	4
4	Configuratie	5
4.1	Afstandsbediening	5
4.2	De recorder aanzetten	5
4.3	Taal instellen	5
4.4	DVR/instellingen wizard.....	6
5	Bediening	10
5.1	Live beelden.....	10
5.2	Opnemen.....	12
5.3	Afspelen	14
5.4	Zoeken menu.....	14

I Productbeschrijving

De kleuren digitale multiplexer-recorder is geschikt voor het opnemen van 4 camera's en heeft een uitstekende beeldkwaliteit in zowel de live- als afspeelmodus.

De recorder beschikt over de volgende functies:

- 4 BNC invoer connectoren.
- Geschikt voor kleuren/ (NTSC of PAL) en zwart-wit (CCIR and EIA-170) camera's.
- Automatische detectie NTSC en PAL.
- Monitor aansluitingen: 1 BNC video out, 1 VGA.
- H.264 codec.
- 1 USB 2.0 poort.
- Opnamesnelheid van 120/100 pps (NTSC/PAL).
- Continu blijven opnemen in 'Disk Recycle Mode'.
- Blijven opnemen terwijl u terugkijkt en/of verzendt naar een andere locatie.
- Menusysteem met gebruiksvriendelijke Grafische Gebruiker Interface (GUI).
- Meerdere opnamemogelijkheden: Time-Lapse en/of gebeurtenis.
- Meerdere zoekmogelijkheden: datum/tijd, kalender, gebeurtenis.
- Toegang tot live of opgenomen beelden via ethernet.
- Zelftest met automatische melding inclusief harddisk S.M.A.R.T. protocol.
- Infrarood afstandsbediening.

2 Aansluitingen

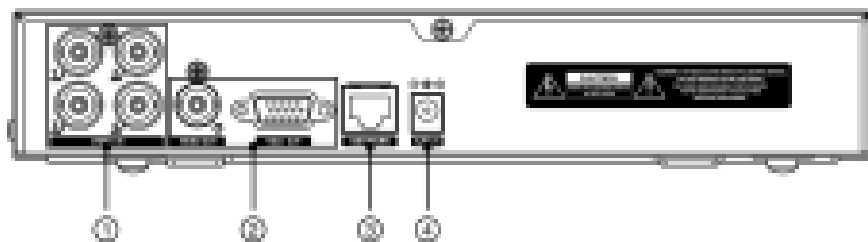

- ① Video In
- ② Video Out
- ③ Netwerk poort (10/100Mb)
- ④ 12V connector aansluiting

2.1 Video in



Verbind de coax kabels van de video invoer.

2.2 Video out



Verbind de hoofdmonitor.

VGA: Verbind een VGA Monitor. De VGA monitor zal automatisch verbinding maken wanneer u deze heeft aangesloten.

2.3 Netwerk poort



Netwerk: Verbind een Cat5 kabel met een RJ-45 connector. De BDR104 kan via een netwerk worden aangesloten op een PC voor het bekijken van live en opgenomen beelden, configureren en software upgrades.

2.4 12V connector aansluiting



Voedingskabel: Verbind de bijgeleverde adapter met de BDR104 en steek daarna de stekker in het stopcontact.

3 Frontpaneel bediening

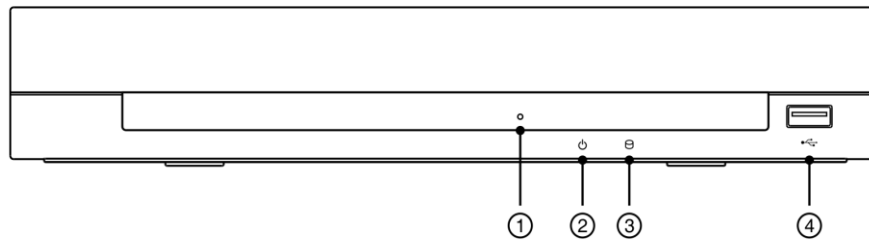

- ① Fabrieks reset knop
- ② Power LED
- ③ HDD LED
- ④ USB Poort

3.1 Fabrieks Reset Knop

Fabrieks reset knop: Gebruik deze knop als u alle instellingen wilt terugzetten naar de fabrieksinstellingen.

Reset procedure:

1. Maak de BDR104 spanningsloos.
2. Druk de reset knop in m.b.v. bijvoorbeeld een paperclip, en zet spanning op de BDR104.
3. Houd de reset kop ingedrukt totdat de live beelden weer zichtbaar worden in het scherm.
4. Laat de reset knop los. Alle BDR104 settings zijn nu weer teruggezet naar fabrieksinstellingen.

3.2 Power LED

De Power LED is aan zodra er spanning op de BDR104 is gezet.

3.3 HDD LED

De HDD LED knippert wanneer de BDR104 opneemt of opgenomen beelden zoekt.

3.4 USB poort

Door middel van een USB apparaat kunt u de software opwaarderen, videoclipen kopiëren of BDR104 instellingen importeren of exporteren.

Een USB muis (niet meegeleverd) kan aangesloten worden op de USB poort. De Muis kan dan gebruikt worden om door de schermen en menu's heen te navigeren.

4 Configuratie

4.1 Afstandsbediening

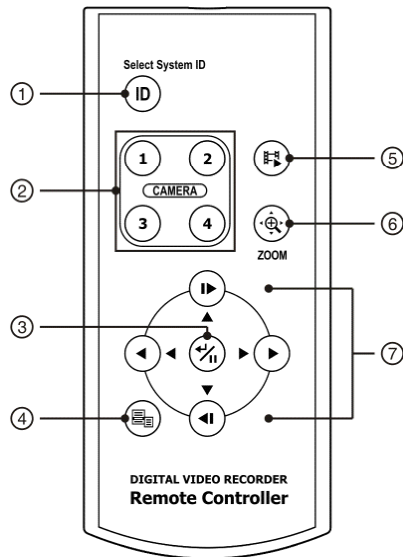

- ① ID toets
- ② Camera toetsen
- ③ Enter/Pause toets
- ④ Menu toets
- ⑤ Playback Mode/Clip Copy
- ⑥ Zoom toets
- ⑦ Pijltjes toetsen

4.2 De recorder aanzetten

Door de stekker in het stopcontact te steken schakelt u de BDR104 in. De BDR104 heeft ongeveer 60 seconden nodig om te initialiseren.

4.3 Taal instellen

Druk op de **Menu** toets van de afstandsbediening en selecteer rechtsboven het  (installatie) icoontje.

Als het menu voor het eerst wordt opgevraagd, zal er een inlog scherm verschijnen.

The screenshot shows a 'Login' dialog box with two input fields: 'User' containing the text 'admin' and 'Password' which is obscured by a black bar. Below the fields are 'OK' and 'Cancel' buttons.

Standaard is er geen wachtwoord ingesteld. Na ingelogd te zijn verschijnt het volgende scherm.

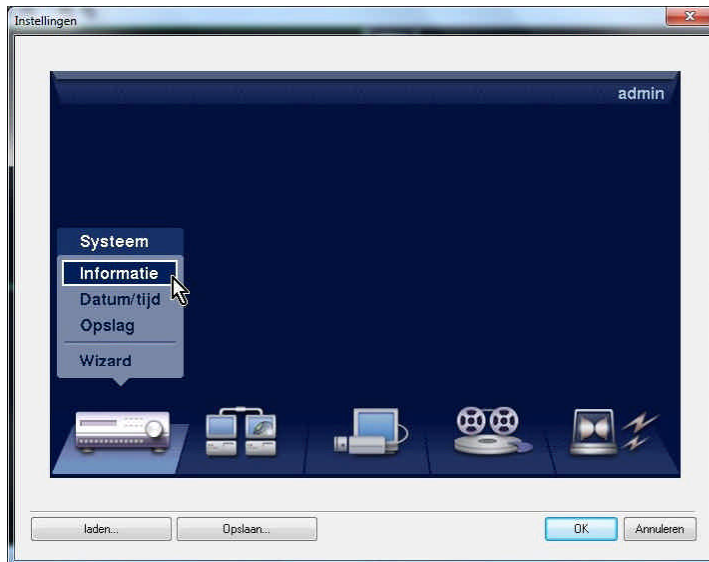

Selecteer de optie “informatie”.

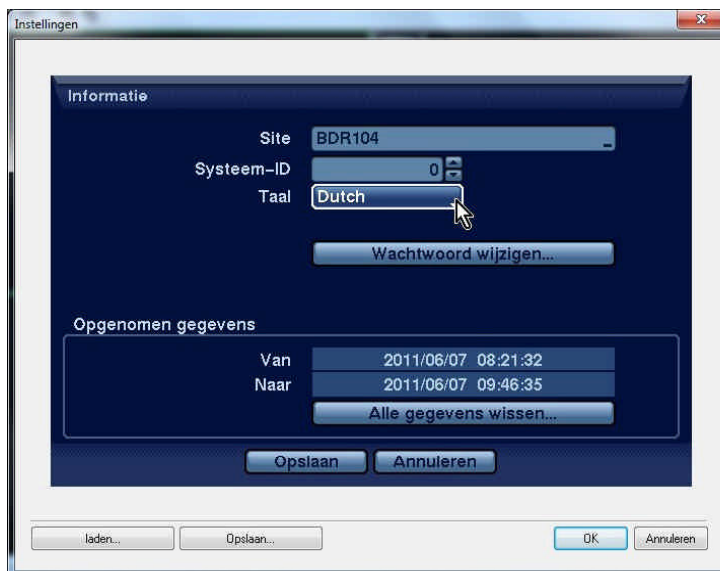

Bij de optie “Taal” kan de taal ingesteld worden op “Dutch”.

4.4 DVR/instellingen wizard

Met de DVR-instellingen wizard kunnen de volgende gegevens gemakkelijk ingesteld worden:

- Datum/tijd
- Opnamemethodes
- Videokwaliteit opname
- Netwerkinstellingen (optioneel)

De DVR-instellingen wizard kan gestart worden door met de afstandsbediening op de **Menu** toets te drukken en vervolgens het installatie icoon  te selecteren. Kies in het systeem menu de optie “wizard”.

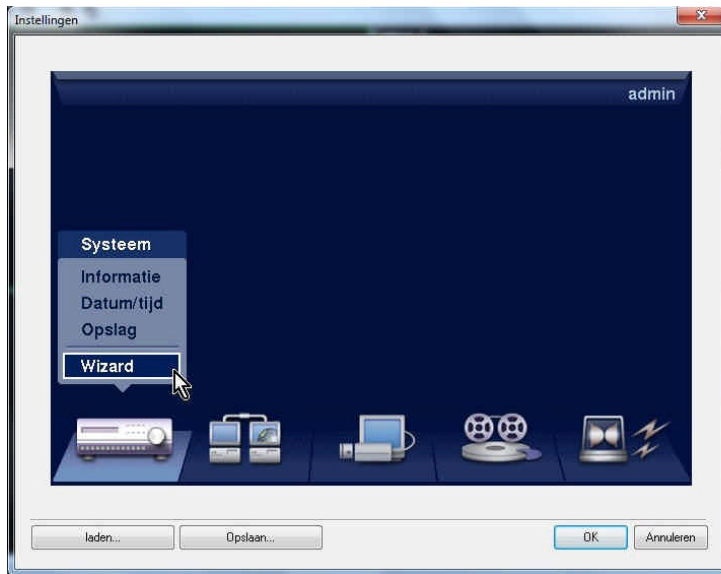

Het onderstaande scherm verschijnt.

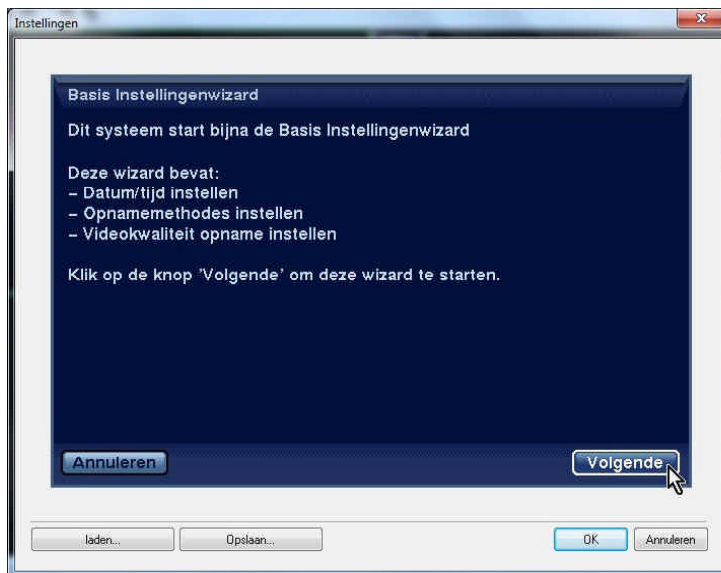

Hier wordt aangegeven wat de wizard inhoudt. Klik op volgende.

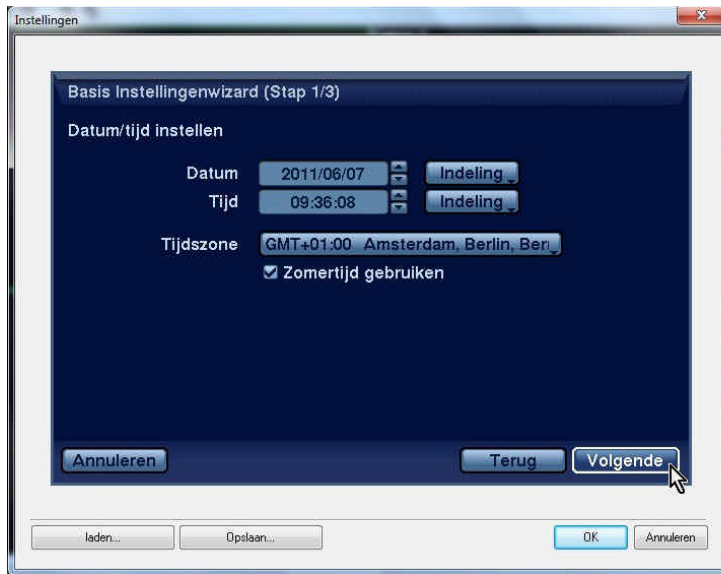

Voer hier de juiste gegevens in. En klik op volgende.

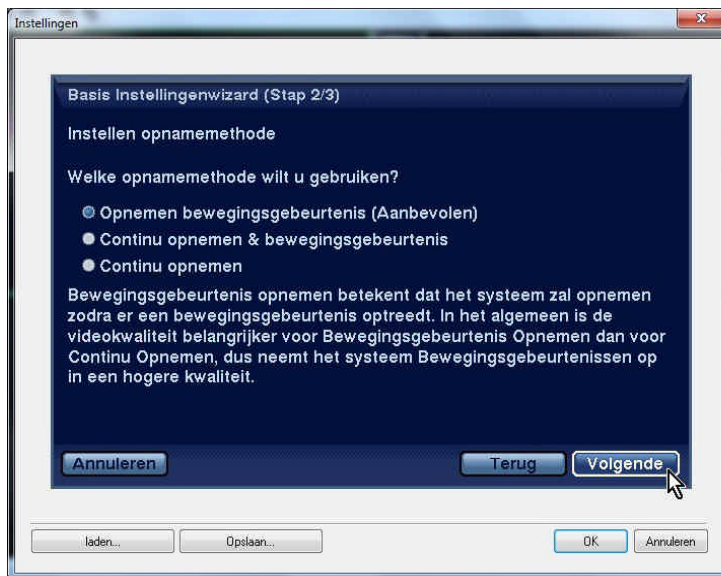

Hier kan worden aangegeven hoe er opgenomen dient te gaan worden. Klik op volgende.

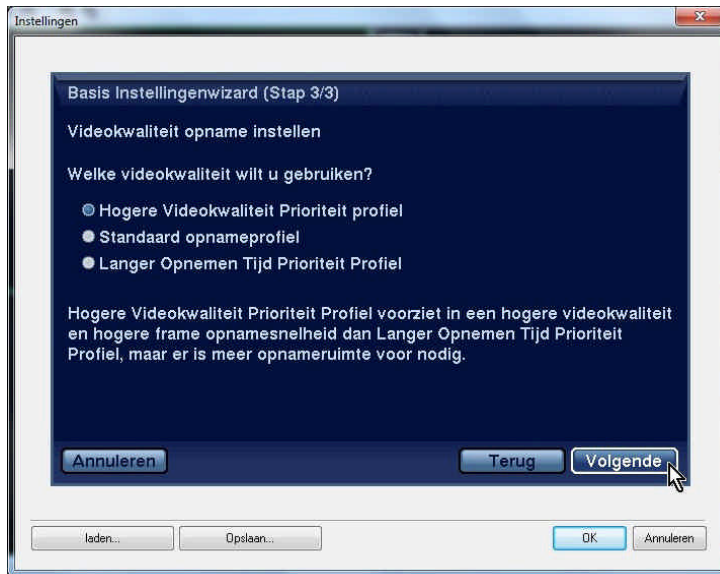

In de laatste stap kan aangegeven worden met welke kwaliteit er opgenomen dient te worden. Klik op volgende.

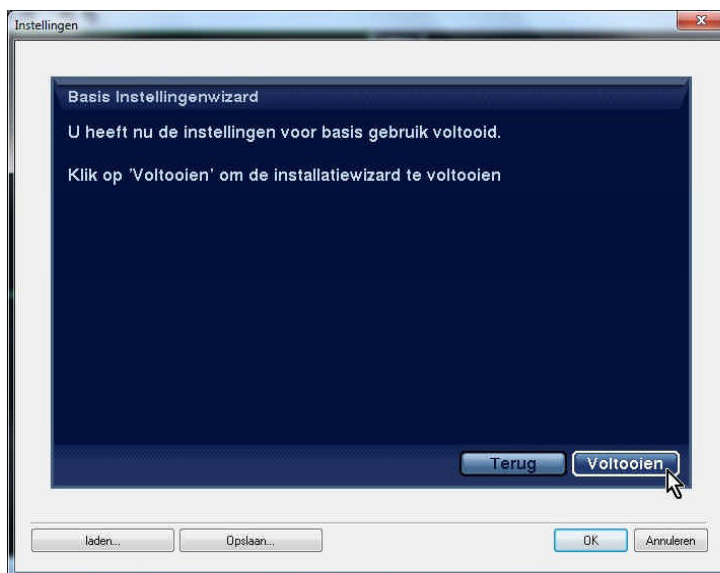

Klik op voltooiën om de instellingen voor de installatiewizard te bevestigen.

5 Bediening

5.1 Live beelden

Zodra er spanning op de recorder gezet wordt en de recorder is geïnitieerd, worden de live beelden meteen getoond op de aangesloten monitor. In de standaard mode worden alle beelden in een keer getoond. Door op een camera toets van de afstandsbediening te drukken, kan er overgeschakeld worden naar volledig scherm van die geselecteerde camera. Door nogmaals op deze camera toets te drukken wordt er weer teruggeschakeld naar de 4 live beelden.

Wanneer de live beelden getoond worden kunt u via de **Menu** toets van de afstandsbediening in het menu komen dat rechtsboven getoond wordt. Door nogmaals op de **Menu** toets te drukken gaat u weer uit het menuscherm. Met de pijtjes toetsen kan er door de verschillende opties van het menu genavigeerd worden.



- ① Vastleggen
- ② Volgorde
- ③ Camera Menu
- ④ Installatie
- ⑤ Zoeken
- ⑥ Aan/Afmelden



Live beelden menu:

 - vastleggen

Door het selecteren van de vastleggen mode () in het live beelden menu komt het huidige beeld stil te staan. Hetzelfde gebeurt wanneer er op de pauze toets wordt gedrukt van de afstandsbediening. Door nogmaals de vastleggen mode te selecteren of op de afstandsbediening op een camera te drukken, wordt de vastleggen mode beëindigd.

Wanneer de vastleggen mode actief is, wordt het icoon  linksonder getoond, mits deze optie via het weergegeven scherm (OSD tab) is aangevinkt.

 - volgorde

Het selecteren van  (volgorde) in het live beelden menu zorgt ervoor dat de beelden opeenvolgend getoond worden. De tijd dat een beeld blijft staan is standaard 3 sec. Deze tijd is aan te passen in het installatie menu onder "apparaten" bij de optie "weergeven" op het tabblad "Hoofdmonitor". Door  (volgorde) nogmaals te selecteren zal de volgorde functie weer uitschakelen. Deze functie is ook aan/uit te zetten door de **Menu** toets van de afstandsbediening 3 sec ingedrukt te houden.

Wanneer de volgorde mode actief is, wordt het icoon  linksonder getoond, mits deze optie via het weergegeven scherm (OSD tab) is aangevinkt.

 - camera menu

Het selecteren van  (camera menu) in het live beelden menu geeft de volgende opties:

Camera Menu	
Zoom	▶
Color Control	▶

Zoom: Selecteer zoom en kies een camera. Nu kan er ingezoomd worden op het huidige beeld.

Hetzelfde gebeurt wanneer er op de **Zoom** toets van de afstandsbediening gedrukt wordt.

Color Control: Deze optie is voor het aanpassen van de Helderheid, contrast, kleurtoon/verzadiging van de geselecteerde camera. Dezelfde optie kan ook geactiveerd worden door de desbetreffende camera toets 2 sec ingedrukt te houden.

 - installatie

Het selecteren van  (installatie) in het live beelden menu zorgt ervoor dat het configuratie scherm geopend wordt. Hier worden de instellingen van de BDR104 ingevoerd of aangepast.

 - zoeken

Het selecteren van  (zoeken) in het live beelden menu zorgt ervoor dat de afspeelmodus wordt geactiveerd. Hetzelfde gebeurt wanneer de **Playback Mode** toets van de afstandbediening wordt ingedrukt.

 - aan/afmelden

Het selecteren van  (aanmelden) in het live beelden menu toont het inlog scherm. Hier kan vervolgens met een wachtwoord ingelogd worden.

Het selecteren van  (afmelden) toont het uitlogscherm. Hier wordt gevraagd om een bevestiging voor het afmelden van de huidige gebruiker.

5.2 Opnemen

Wanneer de wizard is gebruikt (zie 3.4 wizard), zal de recorder opnemen zoals is opgegeven in deze wizard.

Dit kunt u aanpassen in het installatie menu. Zie onderstaand scherm.

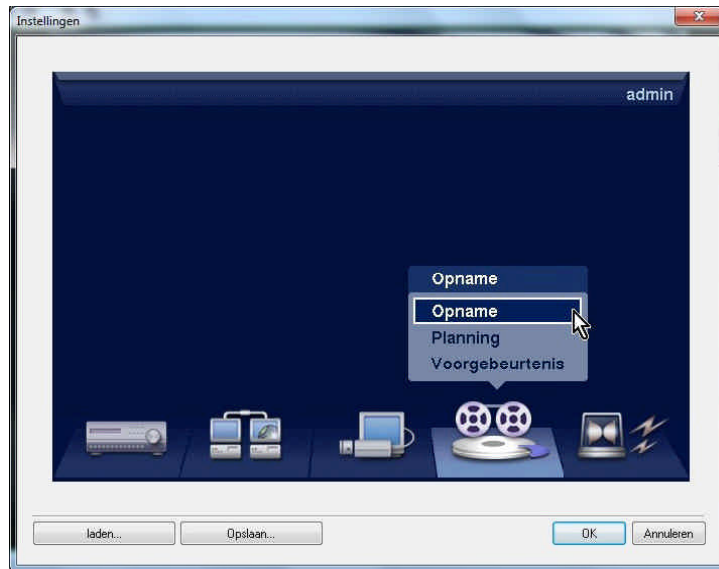

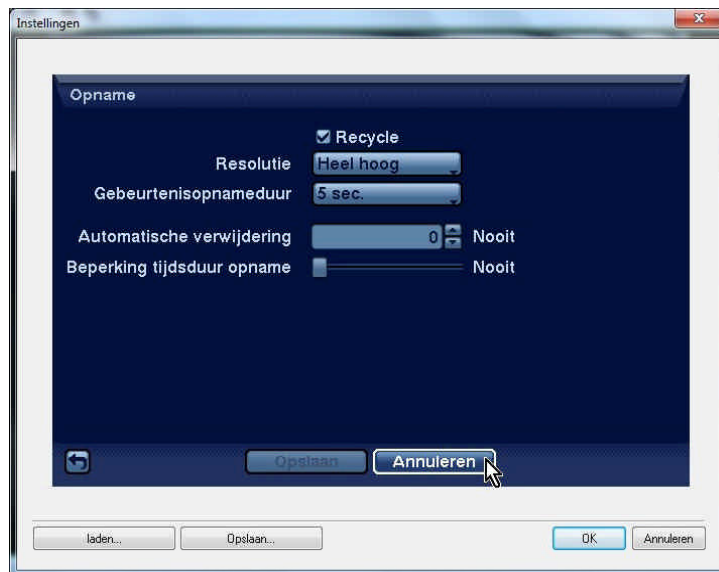

Selecteer 'opname'.



Recycle is standaard aangevinkt en dit betekent dat wanneer de harddisk vol is de oudste beelden overschreven zullen worden. Wanneer het vinkje weggehaald wordt, zal de opnamen stoppen zodra de harddisk vol is.

Wanneer u de BDR104 heeft ingesteld om op te nemen volgens 'continu opnemen' , dan neemt de BDR104 op gedurende een geheel tijdsinterval. U kunt dit ook wijzigen en de BDR104 alleen laten opnemen wanneer er beweging wordt opgemerkt binnen dit interval. Dit is per camera in te stellen.

Er kan gekozen worden uit:

- Geen opname
- Tijd 
- Gebeurtenis 
- Tijd&gebeurtenis

Selecteer 'planning'.

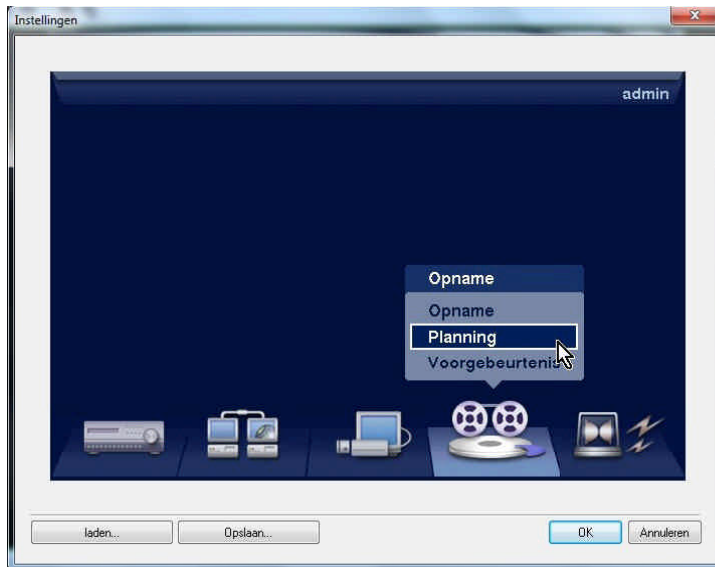

In het onderstaande scherm kan per camera de opname modus ingesteld worden.

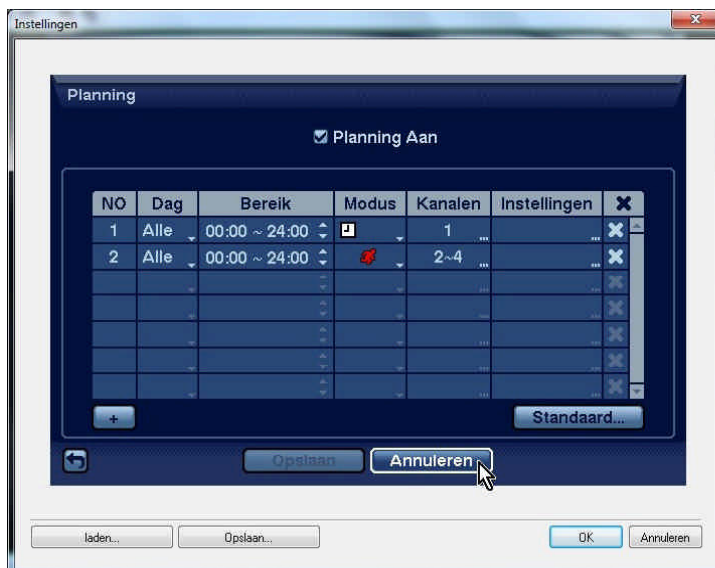

5.3 Afspelen

Wanneer u beelden heeft opgenomen kunt u deze uiteraard ook afspelen. Wanneer u opgenomen beeldmateriaal voor de eerste keer afspeelt zal de BDR104 als eerste het laatst opgenomen beeld tonen. Als u het beeldmateriaal al eerder heeft bekeken zal de BDR104 het laatst bekeken beeld tonen.

Door op de **Playback Mode** toets te drukken gaat u van live beeld over naar de afspeelmodus. Wanneer u op 1 van de 4 camera toetsen drukt, zal de desbetreffende camera in volledig scherm getoond worden.

Pijltjes toetsen:

- ▶ Ga naar het volgende beeld
- ▶ Play + vooruitspoelen (schakelt tussen snelheden ▶▶, ▶▶▶ en ▶▶▶▶)
- ◀ Ga naar het vorige beeld
- ◀ Terugspoelen (schakelt tussen snelheden ◀◀, ◀◀◀ en ◀◀◀◀)
- ⏸ Enter/pauze

Om de afspeelmodus te verlaten drukt u nogmaals op de **Playback Mode** toets.

5.4 Zoeken menu

Wanneer u zich in de afspeelmodus bevindt en vervolgens op de **Menu** toets drukt komt het onderstaande scherm tevoorschijn.



- ① Zoeken
- ② Gaan naar
- ③ Exporteren
- ④ Camera Menu
- ⑤ Afsluiten

① Zoeken 🔍

Wanneer de “Zoeken” functie is geselecteerd kan er uit de onderstaande opties gekozen worden.

- Gebeurtenislogzoekactie
- Kalenderzoekactie

Als de datum en tijd van de BDR104 worden verzet naar een tijd die eerder is dan een opgenomen beeld, kan het zijn dat er meerdere video streams binnen hetzelfde tijdsinterval lopen. In dit geval is het mogelijk om in het juiste segment te zoeken door dat aan te geven bij "Select a Segment".

② Gaan naar 

Wanneer de "Gaan naar" functie is geselecteerd kan uit de onderstaande opties gekozen worden.

- Ga naar de eerste - toont het eerst opgenomen beeld.
- Ga naar de laatste - toont het laatst opgenomen beeld.
- Ga naar de datum - voer de gewenste datum en tijd in.

③ Exporteren 

Wanneer de "Exporteren" functie is geselecteerd kan uit de onderstaande opties gekozen worden.

- A-B clip-kopiëren
- Clip kopiëren

Hiermee is het mogelijk om videoclips te kopiëren naar een extern opslagmedium, bijvoorbeeld een USB-Stick. De gekopieerde clips kunnen hierna bijvoorbeeld worden teruggekeken op een computer.

Door 3 sec. op de clip copy toets te drukken van de afstandsbediening verschijnt het onderstaande scherm.



From	<input type="checkbox"/> First	2010/04/02 12:22:57
To	<input type="checkbox"/> Last	2010/04/02 12:22:57
Channels	1-4	
Password	<None>	
Dest.	1: Partition 1 (62 MB)	
File name	20100402.exe	
Progress	<input type="text"/>	

Start Close

From/To:

Stel hier de tijdsinterval in van de te kopiëren video of Selecteer First of Last om vanaf het eerste of tot het laatste opgenomen beeld te kopiëren.

Channels:

Kies de camera('s) waarvan u een videoclip wilt kopiëren.

Password:

Selecteer een wachtwoord dat ingegeven moet worden wanneer u de gekopieerde video's terug wilt kijken. (optioneel)

Dest (destination):

Selecteer het opslagmedium waarnaar u de clip wilt kopiëren.

File Name:

Selecteer de naam die u de clip wilt geven. Wanneer u dit niet doet zal de BDR104 zelf een naam genereren (dit is dan tijd/datum).

④ Camera Menu 

Wanneer de “Camera Menu” functie is geselecteerd kan uit de onderstaande opties gekozen worden.

- Zoom
- De-interliniëring activeren

⑤ Afsluiten 

Met behulp van de “afsluiten” functie kan het “zoeken menu” gesloten worden.