

VOORZORGSMATREGELEN

- ⊘ Algemeen verbod ⊘ Verbod het toestel te demonteren ⊘ Verbod het toestel met water in contact te brengen ! Algemene voorzorgsmaatregelen

English

⚠ WAARSCHUWING

(Niet-naleving kan de dood of ernstig lichamelijk letsel veroorzaken.)

- ⊘ 1. Binnenin is hoogspanning aanwezig. Open de behuizing niet. Dit kan een elektrische schok veroorzaken.
- ⊘ 2. Demonteer of verander het toestel niet. Dit kan brand of een elektrische schok veroorzaken.
- ⊘ 3. Sluit enkel de opgegeven voedingsbron aan op de aansluitingen +, -, en plaats geen twee voedingen parallel. Dit kan brand of beschadiging veroorzaken.
- ⊘ 4. Houd het toestel uit de buurt van water of andere vloeistoffen. Dit kan brand of een elektrische schok veroorzaken.
- ⊘ 5. Steek geen metalen of brandbare voorwerpen in de openingen van de behuizing. Dit kan brand of een elektrische schok veroorzaken.
- ⊘ 6. Binnenin is spanning aanwezig. Raak geen andere delen dan de montage-, bedradings- en aansluitpunten aan. Dit kan een elektrische schok veroorzaken.
- ⊘ 7. Gebruik geen voeding met een andere dan de voorgeschreven spanning. Dit kan brand of een elektrische schok veroorzaken.
- ⊘ 8. Sluit geen van de aansluitklemmen op het toestel aan op wisselstroomleidingen. Dit kan brand of een elektrische schok veroorzaken.

⚠ OPGELET

(Niet-naleving kan lichamelijk letsel of materiële schade veroorzaken.)

- ⊘ 1. Sluit geen draden aan terwijl de voeding is aangesloten. Dit kan een elektrische schok of schade aan het toestel veroorzaken.
- ! 2. Controleer of de draden niet gekruist of kortgesloten zijn voordat u de stroom inschakelt. Zo niet kan brand of een elektrische schok ontstaan.
- ! 3. Wanneer het toestel op een muur wordt gemonteerd, dient dit te gebeuren op een geschikte plaats, waar geen personen of voorwerpen er tegenaan kunnen stoten of schuren. Dit kan lichamelijk letsel veroorzaken.
- ! 4. Gebruik de Aiphone-voeding die is voorgeschreven voor uw systeem. Het gebruik van een niet-voorgeschreven model kan brand of een defect veroorzaken.
- ⊘ 5. Installeer het toestel niet op één van de volgende plaatsen. Dit kan brand, een elektrische schok of storing van het toestel veroorzaken.
 - * Op een plaats in rechtstreeks zonlicht, of in de buurt van een verwarmingstoestel waar de temperatuur wisselt.
 - * Op een plaats met veel stof, olie, chemicaliën, e.d.
 - * Op een plaats met een extreme vochtigheidsgraad, zoals een badkamer, kelder, serre enz.
 - * Op plaatsen waar de temperatuur erg laag is, zoals in een koelruimte of voor de airconditioning.
 - * Op plaatsen die blootstaan aan stoom of rook (nabij verwarmingstoestellen of kookfornuizen).
 - * Wanneer toestellen die ruis genereren, bijvoorbeeld dimmerschakelaars of elektrische toestellen met gelijkstroom-wisselstroomomzetter, in de omgeving staan.
- ⊘ 6. Dek het toestel niet af met een doek e.d. Dit kan brand of storingen veroorzaken.
- ⊘ 7. Druk niet op het LCD en onderwerp het niet aan hevige schokken. Hierdoor kan het glas van het LCD worden doorboord, met lichamelijk letsel tot gevolg.
- ⊘ 8. Als het LCD-paneel wordt doorboord, dient u elk contact met de vloeibare kristallen te vermijden. Dit zou tot ontstekingen kunnen leiden.
 - * Indien nodig spoelt u de mond en reinigt u de ogen of de huid met schoon water gedurende minstens 15 minuten, en raadpleegt u een dokter.

Français

Nederlands

ALGEMENE VOORZORGSMATREGELEN

1. Houd het toestel meer dan 1 m verwijderd van een radio of tv-toestel.
2. Het toestel is uitsluitend bedoeld voor gebruik binnenshuis. Gebruik het niet buiten.
3. In zones in de buurt van zenders kan het intercomsysteem gestoord worden door de radiofrequentie.
4. Wat toestellen van andere fabrikanten betreft (zoals sensoren, detectoren en deursloten) die bij dit systeem worden gebruikt, dient u de desbetreffende technische gegevens en garanti voorwaarden van de fabrikant of de leverancier op te volgen.
5. Houd de signaaldraden meer dan 30 cm verwijderd van wisselstroomleidingen van 100-240 V. Zo niet, dan kunnen ruis en storingen optreden.
6. Als het toestel defect is of niet naar behoren functioneert, moet u de voeding loskoppelen of de aan/uit-schakelaars van de JF-2MED en de JF-2HD uitschakelen.
7. Het toestel is uitsluitend bedoeld voor montage op een muur. Voor gebruik op een tafel gebruikt u de tafelsteun.
8. Wanneer het toestel op een muur wordt gemonteerd, kan het stoffig worden. Maak het toestel schoon met een zachte doek.
9. Tijdens het gebruik kan het toestel warm worden, dit is geen gebrek in de werking.
10. Als er een GSM in de buurt van het toestel wordt gebruikt, kan dit storingen veroorzaken.
11. Hierbij moet worden opgemerkt dat op het LCD-paneel, ook al is het gemaakt volgens zeer hoge technische normen, onvermijdelijk een klein deel van de beeldelementen constant zal branden of helemaal niet, dit wordt niet beschouwd als een storing.
12. Vermijd het gebruik van de kleurenmonitorpost op plaatsen waar er zonlicht op valt.
13. 's Nachts vertoont de monitor, vanwege minder licht op het object, meer beeldruis en is het gezicht van de bezoeker slechter zichtbaar. Dit is geen defect.
14. Spreek op maximaal 50 cm van het toestel. Als u te ver van het toestel af staat, zal de andere persoon u slecht kunnen horen.
15. Als er veel lawaai is in de buurt van het toestel (bijvoorbeeld muziek of spelende kinderen), kan het geluid worden onderbroken en slecht hoorbaar zijn.
16. Als u tijdens een gesprek spreekt voordat de andere persoon is uitgesproken, is uw stem mogelijk niet hoorbaar. Voor een vlotte communicatie moet u wachten totdat de andere persoon is uitgesproken.
17. Wanneer een hek of portiek wordt verlicht met een fluorescentielamp, kan het beeld variëren. Dit is geen defect.
18. Wanneer de buitentemperatuur sterk daalt, bijvoorbeeld na regenval, kan de binnenkant van de camera lichtjes beslaan, waardoor het beeld wazig wordt. Dit is geen defect. Nadat het vocht is verdampd, zal de camera weer normaal werken.
19. Een lawaaiige omgeving rond het toestel kan een vlotte communicatie verhinderen. Dit is geen defect.

1 INHOUD VAN DE VERPAKKING

JF-2MED of JF-2HD

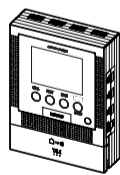

Montageschroeven x 2



Houtmontageschroeven x 2



Optieconnector



Ontgrendelingsconnector (alleen JF-2MED)



Installatie- en bedieningshandleiding



2 INSTALLATIE

2-1 Montageplaatsen

1 Installeer de monitor-hoofdpost en de monitor-bijpost op plaatsen waar de schermen niet blootstaan aan rechtstreeks zonlicht.

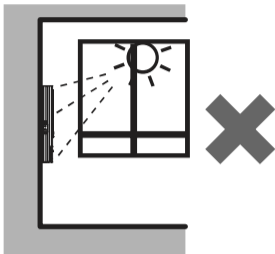

2 De monitor-hoofdpost en de monitor-bijpost hebben schakelaars aan beide zijden. Laat minstens 5 cm vrije ruimte aan beide zijden.

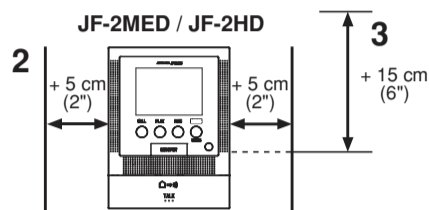

3 Laat minstens 15 cm verticale vrije ruimte vanaf het midden van de montagesteun om de monitor-hoofdpost en de monitor-bijpost te monteren.

2-2 Bedradingsmethode, bedradingsafstand

Bedraad de toestellen van post naar post (in serie).

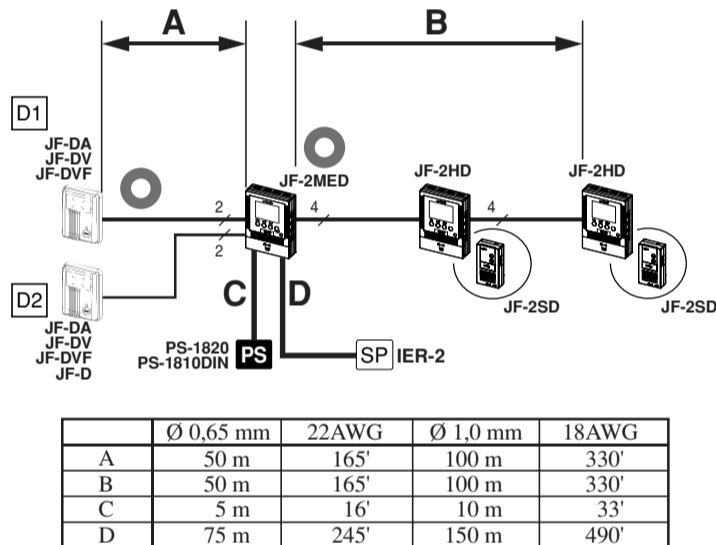

Foutieve bekabeling

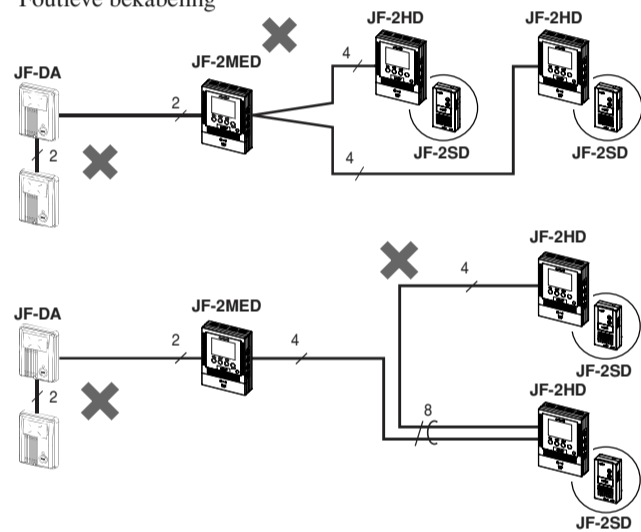

2-3 Kabel

1 Een parallelle kabel of een kabel met 2 geleiders en buitenmantel, met gemiddelde capaciteit en niet afgeschermd, wordt aanbevolen. PVC-buitenmantel en PE (polyethyleen) geïsoleerde kabel worden aanbevolen.

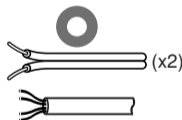

2 Gebruik nooit losse geleiders, kabels met gevlochten paren of coaxkabels.

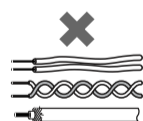

3 Als u een kabel gebruikt waarvan niet alle geleiders worden aangesloten, moet u beide uiteinden van de niet gebruikte paren afsluiten met een weerstand van 120 Ω.

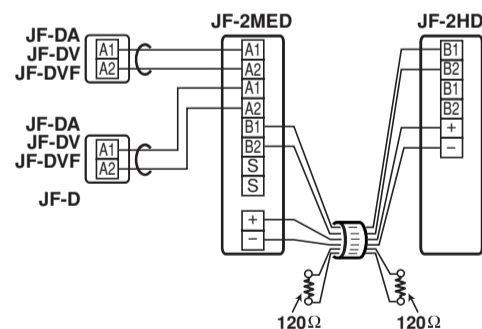

English

Français

Nederlands

3 BEDRADING

Steek de draden degelijk in de juiste aansluiting zoals afgebeeld.

English

Français

Nederlands

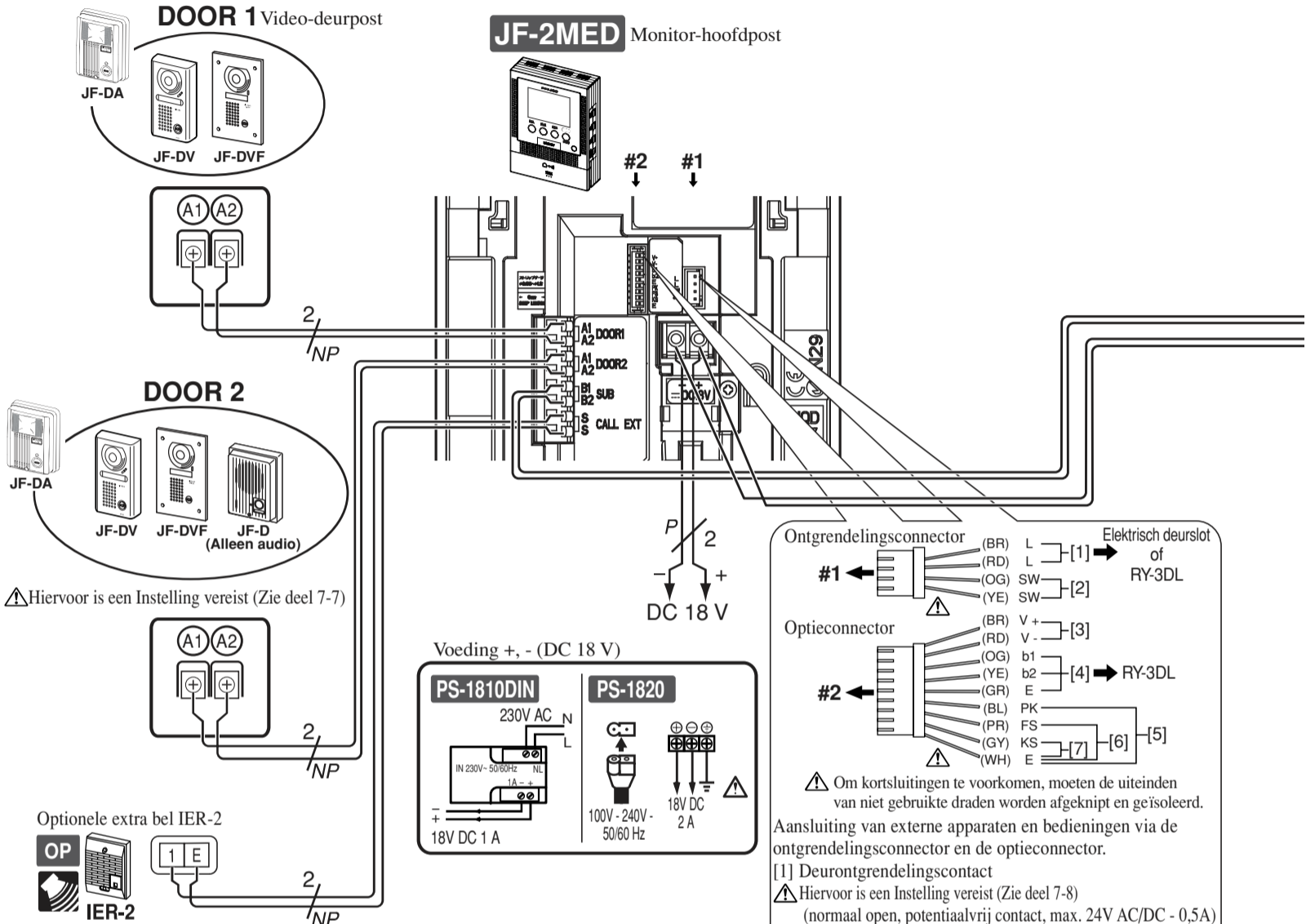

⚠ Hiervoor is een Instelling vereist (Zie deel 7-7)

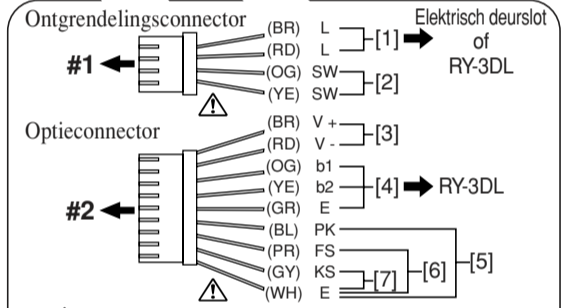

⚠ Om kortsluitingen te voorkomen, moeten de uiteinden van niet gebruikte draden worden afgeknipt en geïsoleerd.

Aansluiting van externe apparaten en bedieningen via de ontgrendelingsconnector en de optieconnector.

- [1] Deurontgrendelingscontact
 ⚠ Hiervoor is een Instelling vereist (Zie deel 7-8)
 (normaal open, potentiaalvrij contact, max. 24V AC/DC - 0,5A)
 Gebruik de bruine en de rode draad van de ontgrendelingsconnector voor aansluiting van de deurontgrendeling (of op de RY-3DL in geval van 2 deuropeners).
- [2] Uitgang contact optionele bedieningsknop
 (normaal open, potentiaalvrij contact, max. 24V AC/DC - 1,6 A)
- [3] Uitgang videosignaal
 (NTSC, 1 Vp-p/75 ohm) Bedradingsafstand: 3 m
- [4] Uitgang sturing selectieve deurontgrendeling via RY-3DL
- [5] Ingang druk-om-te-spreken-instelling
 Als de blauwe en de witte draad worden verbonden, is de modus "drukken-om-te-spreken" niet mogelijk.
- [6] Ingang extern activeringscontact
 Sluit een extern activeringscontact (van bv. afstandsbediening of drukknop) aan op de paarse en de witte draad (normaal open, potentiaalvrij contact).
- [7] Ingang externe detector
 ⚠ Hiervoor is een Instelling vereist (Zie deel 7-9)

Elektrisch deurslot

Elektrisch deurslot EL-9S (AC 12V, 0,35 A) of gelijkwaardig, vergt een afzonderlijke wisselstroomtransformator. Gebruik afzonderlijke kabels voor audio/video en deurontgrendeling. Deurontgrendelingscontact: AC/DC 24 V, 0,5 A (normaal open, potentiaalvrij contact L, L).

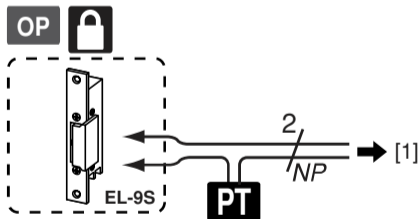

Optionele selectieve deurslotsturing RY-3DL
 Gebruik de RY-3DL als u 2 verschillende deursloten en/of poorten wenst te kunnen bedienen.

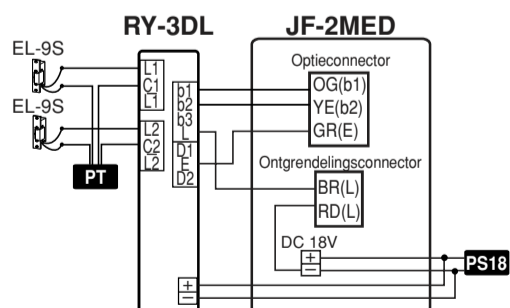

PT AC-transformator

Ingangssignaal	Normaal open, potentiaalvrij contact
Minimale schakeltijd	100 mS
Lusweerstand	bij gesloten contact: minder dan 700 Ohm
Kortsluitstroom	Minder dan 10 mA
Max. spanning op aansluitklemmen	20V DC



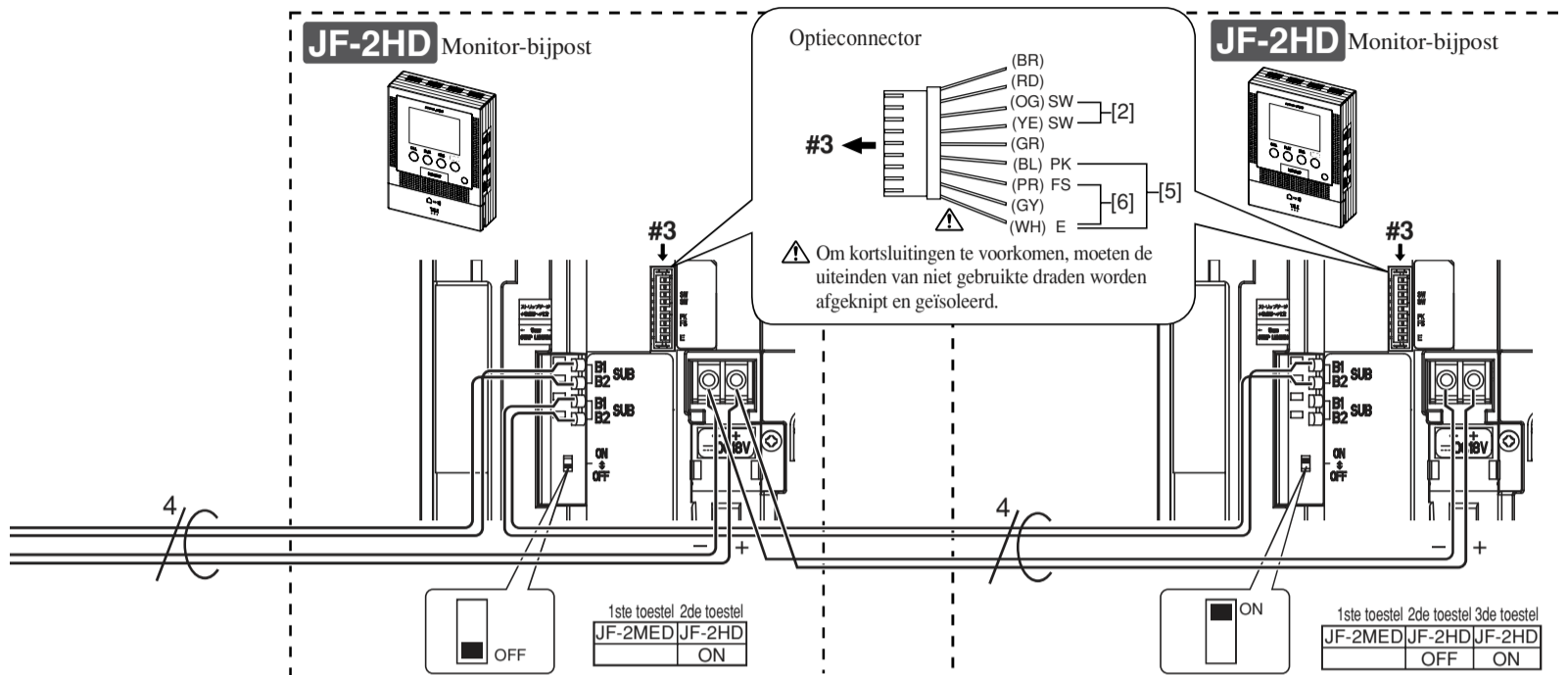

NP: niet gepolariseerd
P: gepolariseerd

- BR: Bruin
- RD: Rood
- OG: Oranje
- YE: Geel
- GR: Groen
- BL: Blauw
- PR: Purperen
- GY: Grijs
- WH: Wit

• Impedantieschakelaar (2de toestel)
Het wijzigen van de instelling is alleen nodig als een 3de toestel wordt aangesloten. Zet de schakelaar in de stand ON op de laatste bijpost om de lijn af te sluiten. Als de schakelaarinstelling verkeerd is, laten de monitorpost en de bijpost een waarschuwingssignaal horen wanneer ze worden bediend. Tevens is het mogelijk dat het toestel niet correct werkt en dat het videobeeld vervormd is.

- ON ON op de laatste bijpost (fabrieksinstellingen behouden)
- OFF OFF wanneer nog een volgend (3de) toestel is aangesloten
- ⚠ Schakel de spanning van de monitorpost weer in na het wijzigen van de instelling.

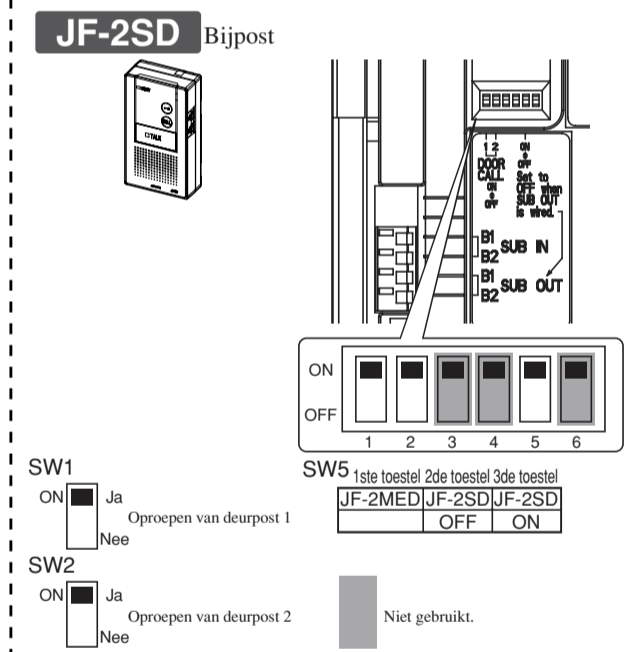
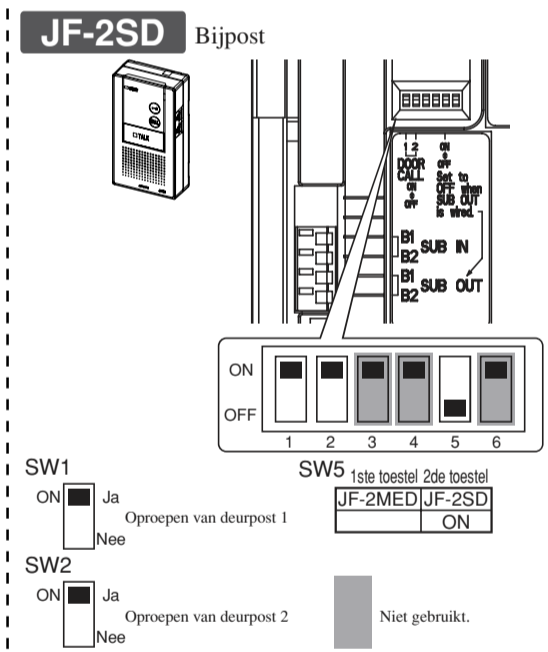

Optionele langeafstandsadapter JBW-BA

Gebruik JBW-BA als de bedradingsafstand tussen de video-deurpost en JF-2MED 100m tot 300m bedraagt.
⚠ 1. Gebruik een PE (polyethyleen) geïsoleerde kabel met geleiderdiameter volgens onderstaande tabel. Gebruik geen geleiders met PVC-isolatie.

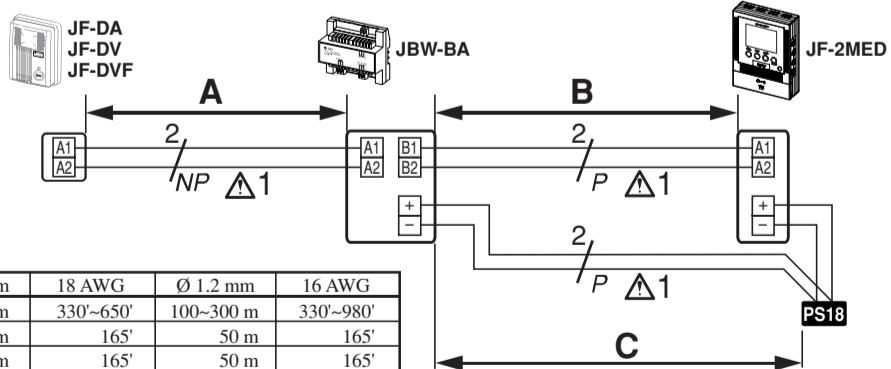

	Ø 1.0 mm	18 AWG	Ø 1.2 mm	16 AWG
A	100~200 m	330'~650'	100~300 m	330'~980'
B (max.)	50 m	165'	50 m	165'
C (max.)	50 m	165'	50 m	165'

4 MONTAGE

Bekabeling in de muur

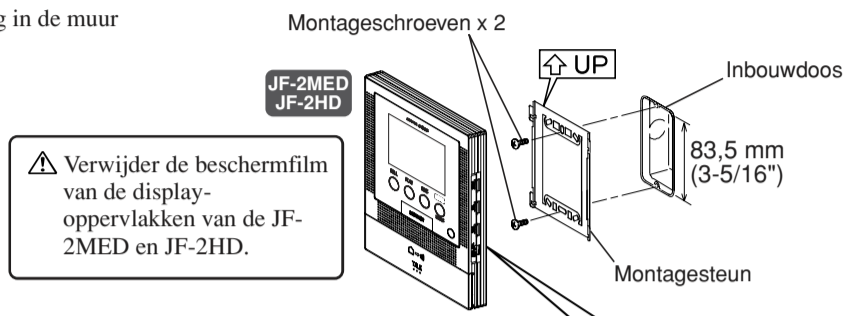

1. Druk op de ontgrendelknop (om de draad in te steken of los te maken).
2. Steek de kabel in de aansluiting.

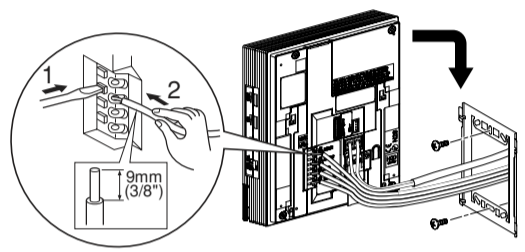

Bekabeling bovenop de muur

* Als er geen inbouwdooos gemonteerd is, kan de kabel bovenop worden geplaatst naar de boven- of onderzijde van het toestel. Knip de kabelinvoeropening open om de bedrading in het toestel te kunnen steken.

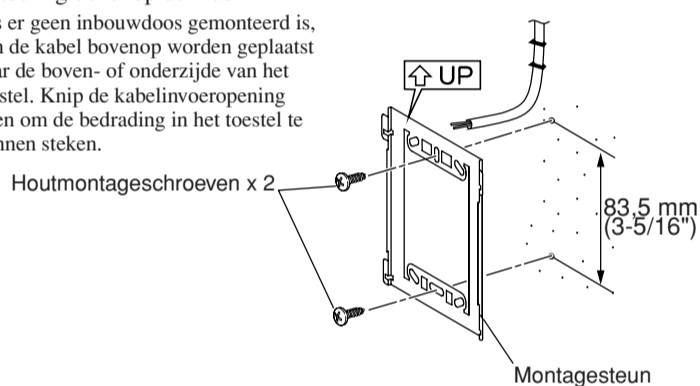

PS-1820

PS-1810DIN

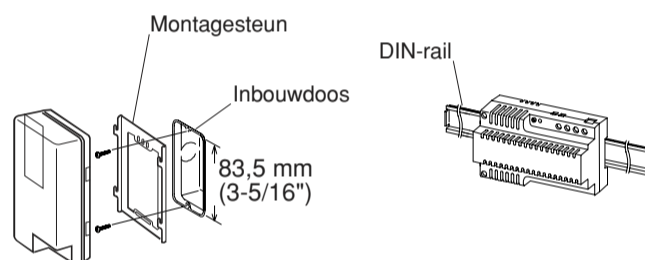

5 BENAMINGEN

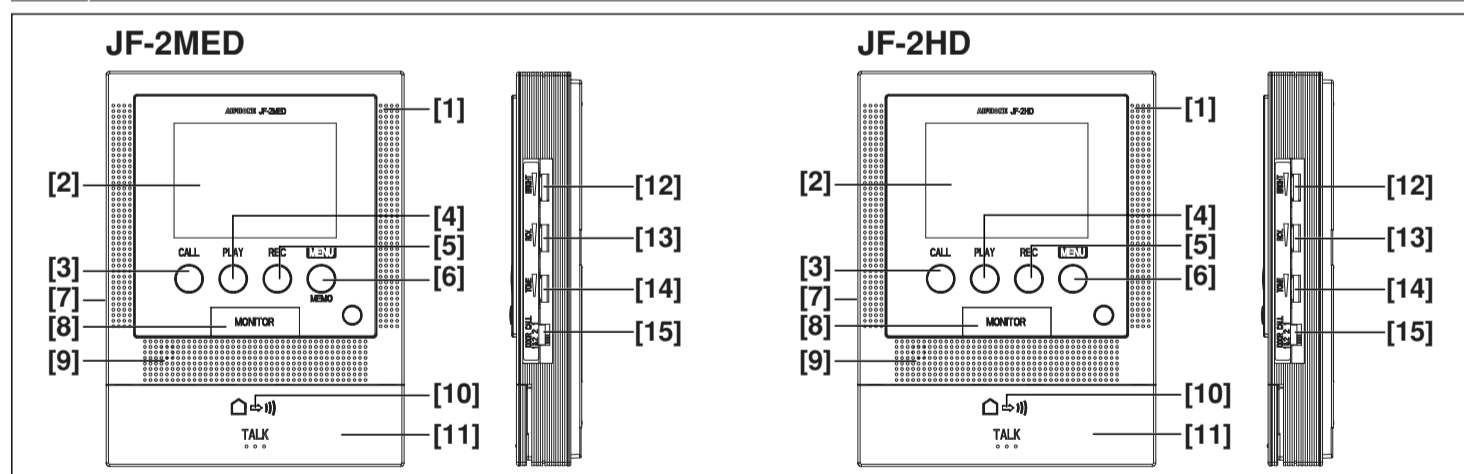

- [1] Microfoon
- [2] LCD-kleurenscherm (3-1/2" kleur)
- [3] Oproepknop (CALL), LED-indicatie "oproep deurpost" (rood)
- [4] Weergaveknop (PLAY), LED-indicatie "weergave" (rood)
- [5] Opnameknop (REC), LED-indicatie "opname" (rood)
- [6] Menu-/boodschapknop (MENU/MEMO), LED-indicatie "boodschap" (rood) (JF-2MED) MENU-knop (JF-2HD)
- [7] Aan/uit-schakelaar
- [8] Monitorknop

- [9] Luidspreker
- [10] Zend-LED (rood)
- [11] Spreek-knop (TALK, druk-om-te-spreken)
- [12] Schermhelderheidsregelaar
- [13] Volumeregeling ontvangst (hoog tot uitgeschakeld)
- [14] Volumeregeling beltoon, waarschuwingssignaal (hoog tot uitgeschakeld)
- [15] Oproepinstelschakelaar
 - "1": Alleen oproepen van deurpost 1.
 - "2": Alleen oproepen van deurpost 2.
 - "1&2": Oproepen van deurpost 1 en deurpost 2.

6 BEDIENINGSMETHODE

Om dit toestel te bedienen, kijkt u welk symbool op het scherm wordt weergegeven bij elke resp. drukknop en drukt u op de juiste bedieningsknop. Dit is geen aanraakscherm.

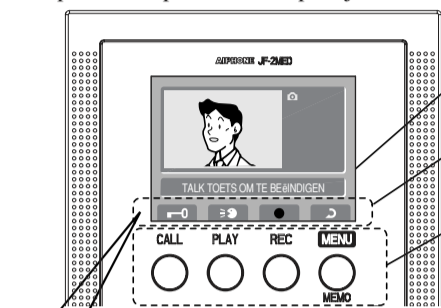

Informatieveld
De informatietekst in dit veld verschilt afhankelijk van het getoonde scherm.

Symboolveld
De symbolen verschillen afhankelijk van het getoonde scherm.

Bedieningsknoppen
Druk op de knoppen om een symbool te selecteren dat wordt weergegeven op het scherm.
* De naam van de bedieningsknop kan verschillen van de naam van het symbool.

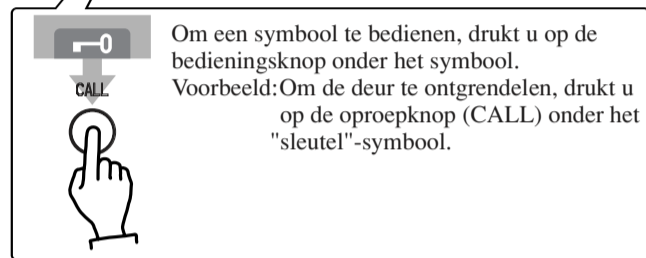

Om een symbool te bedienen, drukt u op de bedieningsknop onder het symbool.
Voorbeeld: Om de deur te ontgrendelen, drukt u op de oproepknop (CALL) onder het "sleutel"-symbool.

Voornaamste symbolen en beschrijving van de functies

Symbool	Functiebeschrijving
	Deur ontgrendelen.
	Weergave bericht 1 voor ingang.
	Weergave bericht 2 voor ingang.
	Handmatige opname. Opname van boodschap of bericht voor ingang.
	Terug naar vorig bedieningsscherm.
	Weergave van vorig (recenter) opgenomen beeld.
	Weergave opgenomen beeld of boodschap.
	Weergave van volgend (ouder) opgenomen beeld.
	Beeld opslaan of wissen.
	Boodschap wissen. Opgenomen beeld wissen.
	Cursor naar boven.
	Cursor naar onder.
	Weergavescherm snel vooruitspoelen.
	Weergavescherm stilzetten.
	Weergavescherm frame per frame vooruitspoelen.
	Weergavescherm frame per frame terugspoelen.

7 INSTELLINGEN

7-1 Instelschermen en weergavemethoden JF-2MED

1 Druk in stand-by op de knop MENU/MEMO totdat het instelscherm wordt weergegeven (ong. 3 seconden).

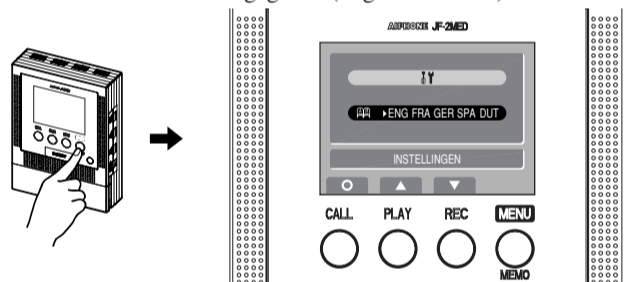

2 Druk op de knop PLAY of REC om "INSTELLINGEN" te selecteren en druk daarna op de knop CALL.

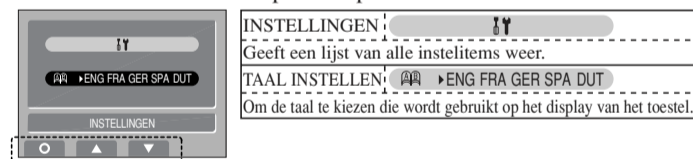

3 Druk op de knop PLAY of REC om het item te selecteren dat u wilt instellen of controleren en stel het in met de knop CALL.

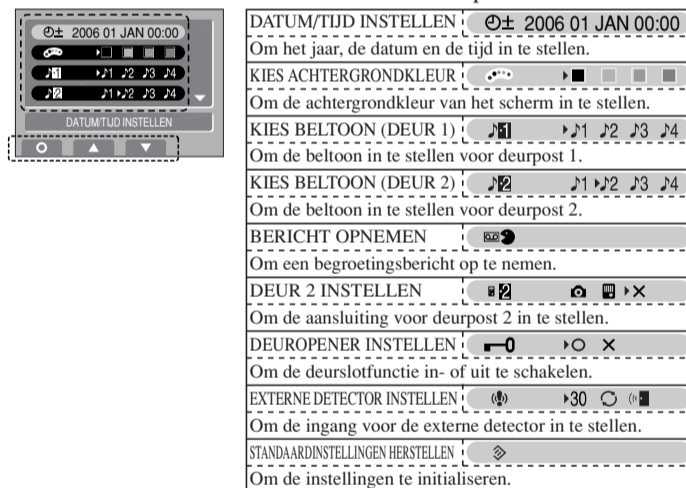

4 Druk op de spreek-knop (TALK) om terug te gaan naar de stand-bymodus.

- ⚠ 1. Wanneer u het toestel voor het eerst gebruikt, moet u eerst de tijd instellen. Als het toestel wordt gebruikt zonder dat de tijd is ingesteld, lichten de LED-indicatie voor weergave (rood) en de LED-indicatie voor opname (rood) tegelijk op bij wijze van waarschuwing.
- ⚠ 2. Wanneer de stroomvoorziening van het toestel gedurende langere tijd is onderbroken, wordt opnieuw de oorspronkelijke tijdsinstelling "2006 01 JAN 00 : 00" ingesteld en lichten de LED-indicatie voor weergave (rood) en de LED-indicatie voor opname (rood) tegelijk op bij wijze van waarschuwing. Stel de tijd opnieuw in.

- ⚠ 3. De installateur moet de instellingen "DEUR 2 INSTELLEN", "DEUROPENER INSTELLEN" en "EXTERNE DETECTOR INSTELLEN" configureren. Wijzig de instellingen niet zelf.

7-2 TAAL INSTELLEN JF-2MED

1 Na het uitvoeren van stap 1 in deel 7-1 kiest u "TAAL INSTELLEN" en drukt u op de knop CALL.



2 In het taalkeuzescherm drukt u op de knop PLAY of REC om de taal te kiezen.



3 Druk op de knop CALL om de taal in te stellen.



7-3 DATUM/TIJD INSTELLEN JF-2MED

1 Na het uitvoeren van stappen 1 en 2 in deel 7-1 kiest u "DATUM/TIJD INSTELLEN" en drukt u op de knop CALL.



2 In het tijdsinstelscherm drukt u op de knop PLAY of REC om "Year" (jaar) in te stellen.



3 Druk op de knop CALL om "Year" (jaar) in te stellen en de cursor te verplaatsen naar "Month" (maand).



4 Voer dezelfde stappen uit om "Month" (maand), "Day" (dag), "Hour" (uur) en "Minute" (minuten) in te stellen. Na het instellen van "Minute" (minuten) drukt u op de knop CALL om de instellingen te voltooien.

5 Druk op de spreek-knop (TALK) om terug te gaan naar de stand-bymodus.

- ⚠ 1. Als er in de instelmodus geen bediening plaatsvindt gedurende ongeveer 1 minuut, keert het toestel automatisch terug naar normale modus. Als de instelmodus wordt beëindigd voordat alle instellingen zijn voltooid, moet u opnieuw beginnen.
- ⚠ 2. De maximale afwijking voor de tijdsweergave bedraagt ongeveer 1 minuut per maand.

OPMERKINGEN: Knopbediening voor het instellen van getallen

- PLAY-knop (eenmaal indrukken): het getal wordt met één verhoogd.
- PLAY-knop (1 seconde of langer ingedrukt houden): het getal wordt opeenvolgend verhoogd.
- REC-knop (eenmaal indrukken): het getal wordt met één verlaagd.
- REC-knop (1 seconde of langer ingedrukt houden): het getal wordt opeenvolgend verlaagd.
- MENU/MEMO-knop: Teruggaan naar het hoofd-instelscherm zonder de instelling op te slaan.
- CALL-knop: de instelling bevestigen.

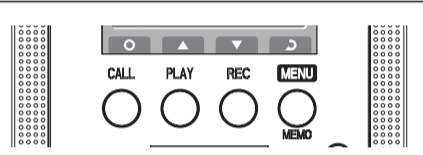

7-4 KIES ACHTERGRONDKLEUR JF-2MED

Voor de achtergrondkleur van het scherm zijn 4 instellingen mogelijk: "Black" (zwart), "Orange" (oranje), "Green" (groen) en "Blue" (blauw). Deze instelling is eveneens van toepassing op eventueel aangesloten bijposten.

1 Na het uitvoeren van stappen 1 en 2 in deel 7-1 kiest u "KIES ACHTERGRONDKLEUR" en drukt u op de knop CALL.

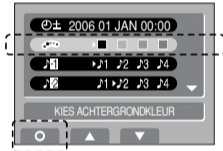

2 In het scherm "KIES ACHTERGRONDKLEUR" drukt u op de knop PLAY of REC om de gewenste kleur te kiezen. De achtergrondkleur verandert in de gekozen kleur, zodat u de kleur kunt controleren.



3 Druk op de knop CALL om de instellingen te bevestigen en terug te gaan naar het hoofd-instelscherm.



7-5 KIES BELTOON JF-2MED

Voor de beltoon van de video-deurpost kan worden gekozen uit 4 soorten geluid.

1 Na het uitvoeren van stappen 1 en 2 in deel 7-1 kiest u "KIES BELTOON (DEUR1)" of "KIES BELTOON (DEUR2)" en drukt u op de knop CALL.



2 In het scherm "KIES BELTOON" drukt u op de knop PLAY of REC om de gewenste beltoon te kiezen. De gekozen beltoon wordt weergegeven, zodat u het geluid kunt controleren.



3 Druk op de knop CALL om de instellingen te bevestigen en terug te gaan naar het hoofd-instelscherm.



7-6 BERICHT OPNEMEN JF-2MED

Maximaal 2 berichten kunnen worden opgenomen (beide ongeveer 10 seconden).

1 Na het uitvoeren van stappen 1 en 2 in deel 7-1 kiest u "BERICHT OPNEMEN" en drukt u op de knop CALL.

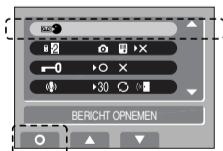

2 In het berichtopnamescherm drukt u op de knop CALL of PLAY om de locatie van de opname te kiezen. Als reeds een bericht is opgenomen, wordt het gekozen bericht weergegeven, zodat u de inhoud van de opname kunt controleren.

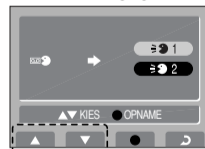

- ➡ 1 Bericht 1 voor deurpost
- ➡ 2 Bericht 2 voor deurpost

3 Druk op de knop REC om een bericht op te nemen. De maximale opnameduur is ongeveer 10 seconden.

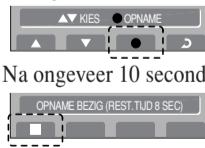

4 Na ongeveer 10 seconden drukt u op de knop CALL om de opname te voltooien.

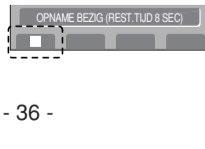

7-7 DEUR 2 INSTELLEN JF-2MED

Wanneer u deurpost 2 aansluit, moet u "Video", "Audio" of "None (deurpost 2 niet aangesloten)" instellen.

⚠ Deze bewerkingen moeten worden uitgevoerd door een installateur. Wijzig de instellingen niet zelf.

1 Na het uitvoeren van stappen 1 en 2 in deel 7-1 kiest u "DEUR 2 INSTELLEN" en drukt u op de knop CALL.



2 In het scherm "DEUR 2 INSTELLEN" drukt u op de knop PLAY of REC om het type deurpost te kiezen dat is aangesloten.



- Video-deurpost
- Audio-deurpost
- Deurpost 2 niet aangesloten

3 Druk op de knop CALL om de instellingen te bevestigen en terug te gaan naar het hoofd-instelscherm.



7-8 DEUOPENER INSTELLEN JF-2MED

Kies de instelling "Not use" (niet gebruikt) als het elektrisch deurslot niet is aangesloten.

⚠ Deze bewerkingen moeten worden uitgevoerd door een installateur. Wijzig de instellingen niet zelf.

1 Na het uitvoeren van stappen 1 en 2 in deel 7-1 kiest u "DEUOPENER INSTELLEN" en drukt u op de knop CALL.

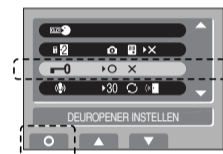

2 In het scherm "DEUOPENER INSTELLEN" drukt u op de knop PLAY of REC om de instelling te kiezen. Wanneer "Not use" is gekozen, wordt het deurslotsymbool niet weergegeven op het menuscherm. (Zie deel 8-2)



- Use (gebruikt)
- Not use (niet gebruikt)

3 Druk op de knop CALL om de instellingen te bevestigen en terug te gaan naar het hoofd-instelscherm.



7-9 EXTERNE DETECTOR INSTELLEN JF-2MED

Wanneer de optioneel aan te sluiten externe sensor geactiveerd wordt (bijvoorbeeld bewegingsdetector of gewone drukknop), geven de binnenposten een waarschuwingsgeluid weer. Wanneer is ingesteld, wordt dit waarschuwingsgeluid eveneens via deurpost 1 verspreid.

⚠ Deze bewerkingen moeten worden uitgevoerd door een installateur. Wijzig de instellingen niet zelf.

1 Na het uitvoeren van stappen 1 en 2 in deel 7-1 kiest u "EXTERNE DETECTOR INSTELLEN" en drukt u op de knop CALL.

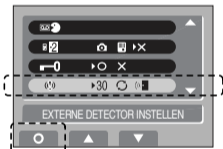

2 In het scherm "EXTERNE DETECTOR INSTELLEN" drukt u op de knop PLAY of REC om de werking van het waarschuwingsgeluid te kiezen.



- 30 Het waarschuwingsgeluid stopt na 30 seconden.
- Het waarschuwingsgeluid wordt ononderbroken weergegeven.
- Het waarschuwingsgeluid wordt ononderbroken weergegeven en is eveneens hoorbaar op deurpost 1.

3 Druk op de knop CALL om de instellingen te bevestigen en terug te gaan naar het hoofd-instelscherm.



7-10 STANDAARDINSTELLINGEN HERSTELLEN JF-2MED

Alle instellingen kunnen worden teruggezet op de oorspronkelijke waarden die waren ingesteld bij aankoop.

1. Wanneer de instellingen zijn geïnitieerd, kunnen de vorige (aangepaste) instellingen niet meer worden hersteld.
2. Opgenomen beelden, boodschappen en berichten voor de deurpost worden eveneens gewist.

Instellingen terugzetten op standaardwaarden met "STANDAARDINSTELLINGEN HERSTELLEN"

Naam instelling	Mogelijke instellingen
Tijd	2006 01 JAN 00 : 00
Achtergrondkleur scherm	Zwart Oranje Groen Blauw
Beltoon deurpost 1	1 (toon 1) 2 (toon 2) 3 (toon 3) 4 (toon 4)
Beltoon deurpost 2	1 (toon 1) 2 (toon 2) 3 (toon 3) 4 (toon 4)
Deurpost 2	<input checked="" type="radio"/> (Video) <input checked="" type="radio"/> (Audio) <input checked="" type="radio"/> (Geen)
Deuropener in- of uitgeschakeld	<input checked="" type="radio"/> (Gebruikt) <input checked="" type="radio"/> (Niet gebruikt)
Externe detector	30 (30 seconden) <input checked="" type="radio"/> (Ononderbroken) (Weergave op deurpost)

* zijn de beginwaarden.

1 Na het uitvoeren van stappen 1 en 2 in deel 7-1 kiest u "STANDAARDINSTELLINGEN HERSTELLEN" en drukt u op de knop CALL.

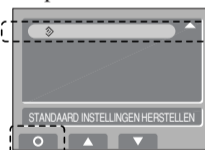

2 In het scherm "STANDAARDINSTELLINGEN HERSTELLEN" drukt u op de knop CALL om de instellingen te initialiseren. Druk op de knop PLAY om terug te gaan naar het instelscherm.



3 "INITIALISATIE BEZIG" wordt weergegeven. De initialisatie duurt 10 tot 20 seconden.

English

Français

Nederlands